

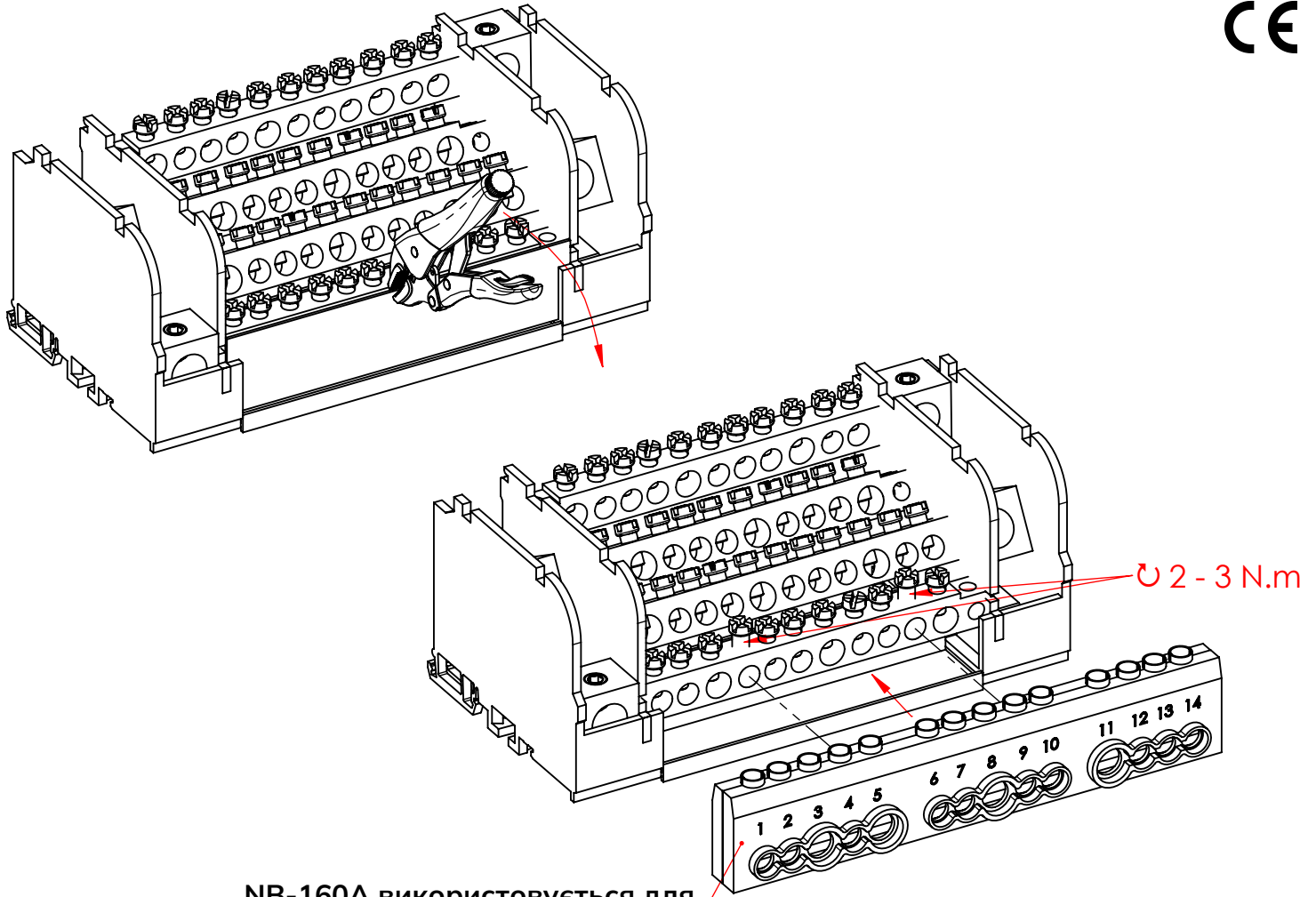





Нейтральна шина NB-160A для розподільчих блоків TD Артикул 563201

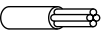
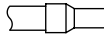

NB-160A використовується для розподільчих блоків 563200 та 563990

-  Метричний жорсткий багатодрововий кабель
-  Метричний гнучкий багатодрововий кабель

			563201	Hole Ø		
⇐	10 - 35mm ²	10 - 25mm ²	x4	8,5mm		2 - 3 N.m
⇐	2,5 - 16mm ²	1,5 - 16mm ²	x10	7,2mm		2 - 3 N.m

Примітка: Гвинти невикористаних секцій необхідно затягнути з крутним моментом 0,5–1 Н·м.

ПОПЕРЕДЖЕННЯ:

Зазначена продукція nVent повинна встановлюватися та використовуватися лише відповідно до інструкцій із монтажу та навчальних матеріалів, які можна отримати у представника Vector VS.

Продукцію nVent заборонено використовувати не за призначенням або в умовах, що перевищують зазначені допустимі навантаження. Усі інструкції потрібно повністю виконувати, щоб забезпечити правильне та безпечне встановлення й експлуатацію.

Неправильне встановлення, неправильне використання, невідповідне застосування або недотримання інструкцій може призвести до несправності виробу, пошкодження майна, серйозних травм, а також до втрати гарантії.

ІНСТРУКЦІЇ З БЕЗПЕКИ:

Необхідно дотримуватися всіх чинних норм, правил і вимог, установлених для конкретного об'єкта.

Завжди використовуйте відповідні засоби індивідуального захисту — захисні окуляри, каску та рукавички, відповідно до умов застосування.